



ベストデザイン 1-4

学校名/団体名		申込者名	
		顧問/代表者名	
部活名:クラブ名		電話番号	
住所	〒	携帯電話	
		FAX番号	
E-Mailアドレス (イメージ画像おくります)		希望ご使用日 この日を目指して製作したいなどの 日程が御座いましたらご記入ください。 通常納期は約40日です。	月 日

ベスト 1		 <p>後は1色です</p>	1の生地カラー	
			2の生地カラー	
			3の生地カラー	
			後の生地カラー	

ベスト 2		 <p>後は1色です</p>	1の生地カラー	
			2の生地カラー	
			3の生地カラー	
			1のテープカラー(20mm)	
			2のテープカラー(20mm)	
			後の生地カラー	

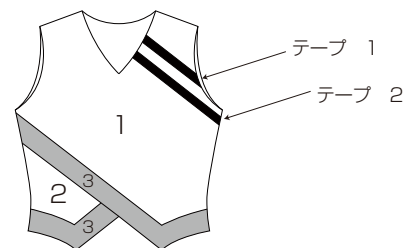
ベスト 3		 <p>後は1色です</p>	1の生地カラー	
			2の生地カラー	
			3の生地カラー	
			テープカラー(20mm)	
			後の生地カラー	

ベスト 4		 <p>後は1色です</p>	1の生地カラー	
			2の生地カラー	
			3の生地カラー	
			1のテープカラー(20mm)	
			2のテープカラー(20mm)	
			後の生地カラー	

サイズ	数量
SS	
S	
M	
L	
LL	
XL	
合計	着

胸マークロゴデザイン  
胸部分にチーム名など圧着したい場合はスベル、ロゴデザイン、色をご記入ください。

ベストデザイン 5-8

学校名/団体名		申込者名	
		顧問/代表者名	
部活名:クラブ名		電話番号	
住所	〒	携帯電話	
		FAX番号	
E-Mailアドレス (イメージ画像おくります)	希望ご使用日 この日を目指して製作したいなどの 日程が御座いましたらご記入ください。 通常納期は約40日です。		月 日

ベスト 5			1の生地カラー	
			2の生地カラー	
			1のテープカラー(20mm)	
			2のテープカラー(20mm)	
			後の生地カラー	

ベスト 6			1の生地カラー	
			2の生地カラー	
			3の生地カラー	
			4の生地カラー	
			後の生地カラー	

ベスト 7			1の生地カラー	
			2の生地カラー	
			3の生地カラー	
			テープカラー(60mm)	
			後の生地カラー	

ベスト 8			1の生地カラー	
			2の生地カラー	
			3の生地カラー	
			テープカラー(60mm)	
			後の生地カラー	

サイズ	数量
SS	
S	
M	
L	
LL	
XL	
合計	着

胸マークロゴデザイン  
胸部分にチーム名など圧着したい場合はスベル、ロゴデザイン、色をご記入ください。

ベストデザイン 9-12

学校名/団体名		申込者名	
		顧問/代表者名	
部活名/クラブ名		電話番号	
住所	〒	携帯電話	
		FAX番号	
E-Mailアドレス (イメージ画像おくります)	希望ご使用日 この日を目指して製作したいなどの 日程が御座いましたらご記入ください。 通常納期は約40日です。		月 日

ベスト 9			1の生地カラー	
			2の生地カラー	
			テープカラー(60mm)	
			後の生地カラー	

ベスト 10			1の生地カラー	
			2の生地カラー	
			テープカラー(20mm)	
			後の生地カラー	

ベスト 11			1の生地カラー	
			2の生地カラー	
			3の生地カラー	
			4の生地カラー	
			テープカラー(60mm)	
			後の生地カラー	

ベスト 12			1の生地カラー	
			2の生地カラー	
			3の生地カラー	
			4の生地カラー	
			5の生地カラー	
			テープカラー(60mm)	
			後の生地カラー	

サイズ	数量
SS	
S	
M	
L	
LL	
XL	
合計	着

胸マークロゴデザイン  
胸部分にチーム名など圧着したい場合はスベル、ロゴデザイン、色をご記入ください。

ベストデザイン 13-16

学校名/団体名		申込者名	
		顧問/代表者名	
部活名:クラブ名		電話番号	
住所	〒	携帯電話	
		FAX番号	
E-Mailアドレス (イメージ画像おくります)		希望ご使用日 この日を目指して製作したいなどの 日程が御座いましたらご記入ください。 通常納期は約40日です。	月 日

ベスト 13			1の生地カラー	
			2の生地カラー	
			3の生地カラー	
			テープカラー(60mm)	
			後の生地カラー	

ベスト 14			1の生地カラー	
			2の生地カラー	
			3の生地カラー	
			テープカラー(60mm)	
			後の生地カラー	

ベスト 15			1の生地カラー	
			2の生地カラー	
			3の生地カラー	
			4の生地カラー	
			テープカラー(60mm)	
後の生地カラー				

ベスト 16			1の生地カラー	
			2の生地カラー	
			3の生地カラー	
			4の生地カラー	
			テープカラー(20mm)	
テープカラー(60mm)				
後の生地カラー				

サイズ	数量
SS	
S	
M	
L	
LL	
XL	
合計	着

胸マークロゴデザイン  
胸部分にチーム名など圧着したい場合はスベル、ロゴデザイン、色をご記入ください。

ベストデザイン 17-20

学校名/団体名		申込者名	
		顧問/代表者名	
部活名/クラブ名		電話番号	
住所	〒	携帯電話	
		FAX番号	
E-Mailアドレス (イメージ画像おくります)		希望ご使用日 この日を目指して製作したいなどの 日程が御座いましたらご記入ください。 通常納期は約40日です。	月 日

ベスト 17		<p>後は1色です</p>	1の生地カラー	
			2の生地カラー	
			3の生地カラー	
			4の生地カラー	
			テープカラー(60mm)	
			後の生地カラー	

ベスト 18		<p>後は1色です</p>	1の生地カラー	
			2の生地カラー	
			3の生地カラー	
			テープカラー(60mm)	
			後の生地カラー	

ベスト 19		<p>後は1色です</p>	1の生地カラー	
			2の生地カラー	
			3の生地カラー	
			テープカラー(60mm)	
			後の生地カラー	

ベスト 20		<p>後は1色です</p>	1の生地カラー	
			2の生地カラー	
			3の生地カラー	
			テープカラー(60mm)	
			後の生地カラー	

サイズ	数量	胸マークロゴデザイン 胸部分にチーム名など圧着したい場合はスベル、ロゴデザイン、色をご記入ください。
SS		
S		
M		
L		
LL		
XL		
合計	着	

ベストデザイン 21 - 24

学校名/団体名		申込者名	
		顧問/代表者名	
部活名:クラブ名		電話番号	
住所	〒	携帯電話	
		FAX番号	
E-Mailアドレス (イメージ画像おくります)	希望ご使用日 この日を目指して製作したいなどの 日程が御座いましたらご記入ください。 通常納期は約40日です。		月 日

ベスト 21			1の生地カラー	
			2の生地カラー	
			3の生地カラー	
			テープカラー(60mm)	
			後の生地カラー	

ベスト 22			1の生地カラー	
			2の生地カラー	
			3の生地カラー	
			テープカラー(60mm)	
			後の生地カラー	

ベスト 23			1の生地カラー	
			2の生地カラー	
			テープカラー(60mm)	
			後の生地カラー	

ベスト 24			1の生地カラー	
			2の生地カラー	
			3の生地カラー	
			テープカラー(60mm)	
			後の生地カラー	

サイズ	数量
SS	
S	
M	
L	
LL	
XL	
合計	着

胸マークロゴデザイン  
胸部分にチーム名など圧着したい場合はスベル、ロゴデザイン、色をご記入ください。

ベストデザイン 25 - 28

学校名/団体名		申込者名	
		顧問/代表者名	
部活名:クラブ名		電話番号	
住所	〒	携帯電話	
		FAX番号	
E-Mailアドレス (イメージ画像おくります)	希望ご使用日		月 日
		この日を目指して製作したいなどの日程が御座いましたらご記入ください。通常納期は約40日です。	

ベスト 25			1の生地カラー	
			2の生地カラー	
			3の生地カラー	
			テープカラー(60mm)	
			後の生地カラー	

ベスト 26			1の生地カラー	
			2の生地カラー	
			テープカラー(60mm)	
			後の生地カラー	

ベスト 27			1の生地カラー	
			2の生地カラー	
			3の生地カラー	
			テープカラー(60mm)	
			後の生地カラー	



ベスト 28			1の生地カラー	
			2の生地カラー	
			3の生地カラー(後ろ)	
			4の生地カラー(後ろ)	
			テープカラー(20mm)	



サイズ	数量
SS	
S	
M	
L	
LL	
XL	
合計	着

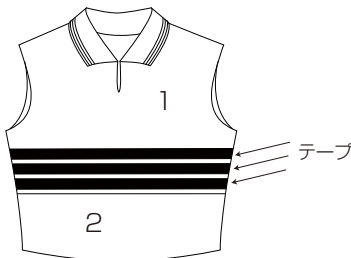

胸マークロゴデザイン  
胸部分にチーム名など圧着したい場合はスベル、ロゴデザイン、色をご記入ください。

ベストデザイン 29 - 32

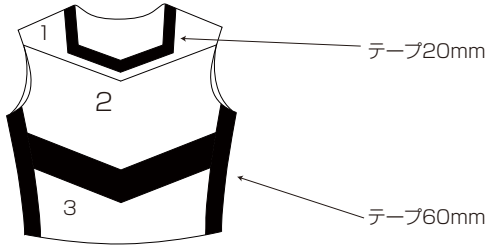
学校名/団体名		申込者名	
		顧問/代表者名	
部活名:クラブ名		電話番号	
住所	〒	携帯電話	
		FAX番号	
E-Mailアドレス (イメージ画像おくります)		希望ご使用日 この日を目指して製作したいなどの 日程が御座いましたらご記入ください。 通常納期は約40日です。	月 日

ベスト 29			1の生地カラー	
			2の生地カラー	
			テープカラー(20mm)	

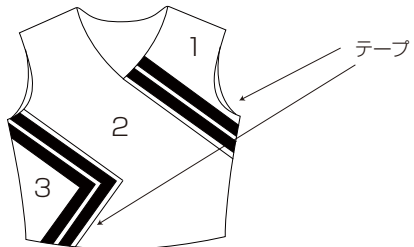
ベスト 30			1の生地カラー	
			2の生地カラー	
			3の生地カラー	
			4の生地カラー	
			5の生地カラー	
			テープカラー(20mm)	
			テープカラー(60mm)	

ベスト 31			1の生地カラー	
			2の生地カラー	
			3の生地カラー	
			テープカラー(20mm)	
			後の生地カラー	

ベスト 32			1の生地カラー	
			2の生地カラー	
			3の生地カラー	
			テープカラー(20mm)	
			後の生地カラー	

サイズ	数量
SS	
S	
M	
L	
LL	
XL	
合計	着

胸マークロゴデザイン  
胸部分にチーム名など圧着したい場合はスベル、ロゴデザイン、色をご記入ください。



10 ボックススカート

学校名/団体名		申込者名	
		顧問/代表者名	
部活名/クラブ名		電話番号	
住所	〒	携帯電話	
		FAX番号	
E-Mailアドレス (イメージ画像おくります)		希望ご使用日 この日を目指して製作したいなどの 日程が御座いましたらご記入ください。 通常納期は約40日です。	月 日

STEP 1 種類の選択

STEP 2 サイドラインの選択

10ボックススカート **A**

■ライン無し

1の生地カラー	
2の生地カラー	
3の生地カラー	

10ボックススカート **B**

■60mmテープ

1の生地カラー	
2の生地カラー	
3の生地カラー	
テープカラー(60mm)	

10ボックススカートは  
脇ファスナー仕様となりますので  
サイドラインは取付不可です。

10ボックススカート **C**

■20mmテープ2本

1の生地カラー	
2の生地カラー	
3の生地カラー	
テープカラー1(20mm)	
テープカラー2(20mm)	

10ボックススカート **D**

■20mmテープ1本

1の生地カラー	
2の生地カラー	
3の生地カラー	
テープカラー(20mm)	

STEP 3 サイズ・数量

サイズ	数量
59cm	
62cm	
65cm	
68cm	
71cm	
74cm	
合計	着

■10ボックススカートは脇ファスナー仕様です。

通信欄

8 ボックススカート

学校名/団体名		申込者名	
		顧問/代表者名	
部活名/クラブ名		電話番号	
住所	〒	携帯電話	
		FAX番号	
E-Mailアドレス (イメージ画像おくります)		希望ご使用日 この日を目指して製作したいなどの 日程が御座いましたらご記入ください。 通常納期は約40日です。	月 日

STEP 1 種類の選択

STEP 2 サイドラインの選択

8ボックススカート **A**

■ライン無し

1の生地カラー	
2の生地カラー	
3の生地カラー	

8ボックススカート **B**

■60mmテープ

1の生地カラー	
2の生地カラー	
3の生地カラー	
テープカラー(60mm)	

サイドラインを入れる場合はいずれかに  
テープカラーを記載してください。  
※サイドラインはAのみ入れられます。  
B、C、Dには取り付け不可です。

テープカラー(60mm)

テープカラー(20mm x 2本)

8ボックススカート **C**

■20mmテープ2本

1の生地カラー	
2の生地カラー	
3の生地カラー	
テープカラー1(20mm)	
テープカラー2(20mm)	

8ボックススカート **D**

■20mmテープ1本

1の生地カラー	
2の生地カラー	
3の生地カラー	
テープカラー(20mm)	

STEP 3 サイズ・数量

サイズ	数量
59cm	
62cm	
65cm	
68cm	
71cm	
74cm	
合計	着

■8ボックススカートは後ファスナー仕様です。

通信欄

プリーツスカート

学校名/団体名		申込者名	
		顧問/代表者名	
部活名/クラブ名		電話番号	
住所	〒	携帯電話	
		FAX番号	
E-Mailアドレス (イメージ画像おくります)			希望ご使用日 この日を目指して製作したいなどの 日程が御座いましたらご記入ください。 通常納期は約40日です。
			月 日

STEP 1 種類の選択

STEP 2 サイドラインの選択

プリーツスカート **A**

■ライン無し

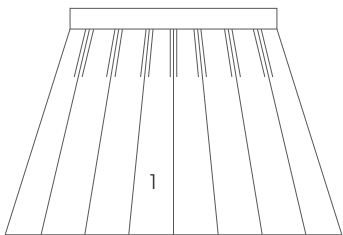

1の生地カラー

プリーツスカート **B**

■60mmテープ

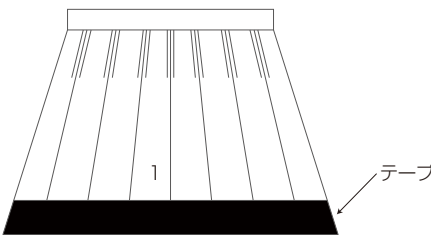

1の生地カラー

テープカラー(60mm)

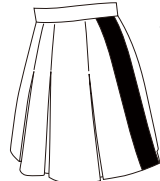

サイドラインを入れる場合はいずれかに  
テープカラーを記載してください。  
※サイドラインはAのみ入れられます。  
B、C、Dには取り付け不可です。

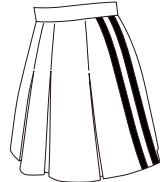

テープカラー(60mm)





テープカラー(20mm×2本)

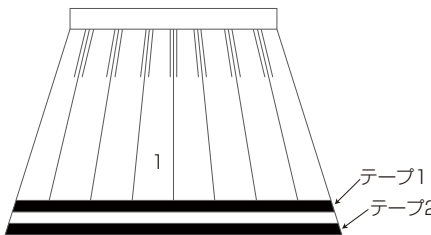

プリーツスカート **C**

■20mmテープ2本



1の生地カラー

テープカラー1(20mm)

テープカラー2(20mm)

プリーツスカート **D**

■20mmテープ1本

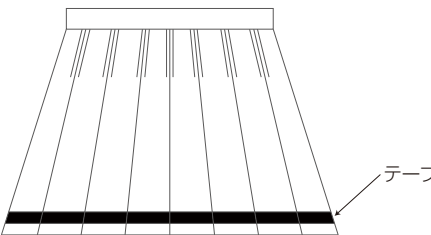

1の生地カラー

テープカラー(20mm)

STEP 3 サイズ・数量

サイズ	数量
59cm	
62cm	
65cm	
68cm	
71cm	
74cm	
合計	着

■プリーツスカートは後ファスナー仕様です。

通信欄